

## ТЕХНИЧЕСКИЕ ХАРАКТЕРИСТИКИ

Расчетное напряжение	12В	
Номинальная емкость	12 Ампер-час	
Габариты	Длина	151±1мм (5,94 дюймов)
	Ширина	98±1мм (2,56 дюймов)
	Высота емкости (аккумуляторного бака)	95±1мм (3,70дюймов)
	Общая высота	101±1мм (3,94 дюймов)
Приблизительный вес	3,4кг (7,5 фунтов)±4%	
Расчетная емкость (25°C)	20ч (10,5В)	12 Ампер-час
	10ч (10,5В)	11 Ампер-час
	1ч (9,60В)	7,2 Ампер-час
Тип клеммы	T1/T2	
Макс. ток заряда	3,6А	
Макс. ток разряда	180А (5 сек)	
Внутреннее сопротивление (25°C)	Приблиз. 19мОм	
Диапазон рабочих температур	Разряд	-15~50°C (5~122°F)
	Заряд	-10~50°C (14~122°F)
	Накопление заряда	-20~50°C (4~122°F)
Номинальный диапазон рабочих температур	25±3°C (77±5°F)	
Влияние температуры на емкость	40°C	102%
	25°C	100%
	0°C	85%
	-15°C	65%
Саморазряд	3 месяца	Остаточная емкость: 91%
	6 месяцев	Остаточная емкость: 82%
	12 месяцев	Остаточная емкость: 65%
Нахождение заряда на холостом ходу (25°C)	13,50 до 13,80. Компенсация температуры: -18мВ/°C	
Напряжение циклического заряда (25°C)	14,50 до 15,00. Компенсация температуры: -30мВ/°C	
Срок службы поддержания заряда (20°C)	5 лет	

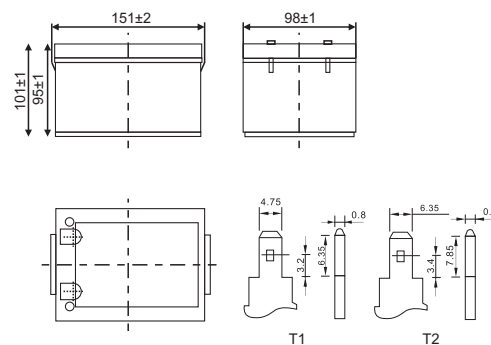

## СХЕМА



Компонент	Положительная пластина	Отрицательная пластина	Аккумуляторный бак	Покрывало	Сепаратор	Электролит	Предохранительный клапан	Клемма
Сырьевой материал	Диоксид свинца	Свинец	ABS	ABS	AGM	Серная кислота	Резина	Медь

## РАЗРЯД ПРИ ПОСТОЯННОМ ТОКЕ (В АМПЕРАХ) ПРИ 25°C (77°F)

КОНЕЧ. НАПРЯЖ./ ВРЕМЯ	5мин	10мин	15мин	30мин	60мин	2ч	3ч	4ч	5ч	10ч	20ч
9.60В	45.8	29.0	22.7	12.8	7.86	4.3	2.97	2.46	2.09	1.14	0.61
9.90В	44.5	28.2	22.1	12.5	7.74	4.27	2.96	2.45	2.08	1.13	0.61
10.2В	42.6	27.0	21.3	12.1	7.55	4.24	2.94	2.43	2.07	1.13	0.60
10.5В	40.8	25.8	20.6	11.8	7.40	4.17	2.92	2.41	2.05	1.12	0.60
10.8В	38.5	24.4	19.5	11.4	7.17	4.07	2.83	2.34	1.99	1.10	0.59

## РАЗРЯД ПОСТОЯННОЙ МОЩНОСТИ (В ВАТТАХ/ЯЧЕЙКУ) ПРИ 25°C (77°F)

КОНЕЧ. НАПРЯЖ./ ВРЕМЯ	5мин	10мин	15мин	30мин	60мин	2ч	3ч	4ч	5ч	10ч	20ч
9.60В	512	328	259	146	91.0	50.3	35.3	29.3	25.0	13.6	7.31
9.90В	496	318	252	144	89.7	50.0	35.1	29.1	24.8	13.6	7.28
10.2В	476	305	243	139	87.4	49.6	34.9	28.9	24.7	13.5	7.24
10.5В	455	292	235	136	85.6	48.8	34.6	28.7	24.5	13.4	7.20
10.8В	430	275	222	131	83.0	47.6	33.6	27.9	23.8	13.2	7.06

**ХАРАКТЕРИСТИКА РАЗРЯДА**

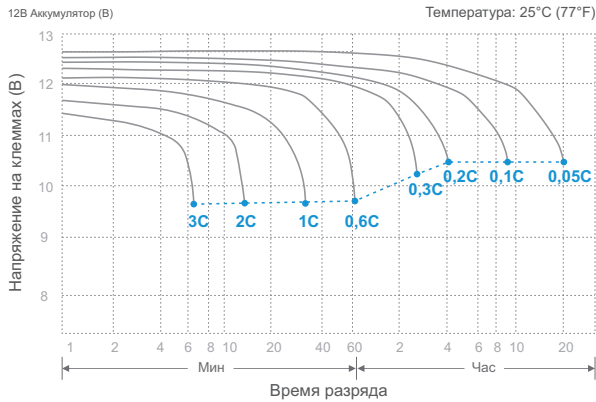

**ХАРАКТЕРИСТИКА РАЗРЯДА НА ХОЛОСТОМ ХОДУ**

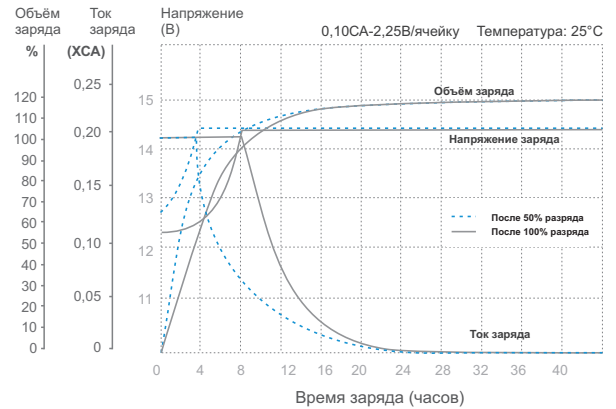

**ВЛИЯНИЕ ТЕМПЕРАТУРЫ НА ЁМКОСТЬ АККУМУЛЯТОРА**

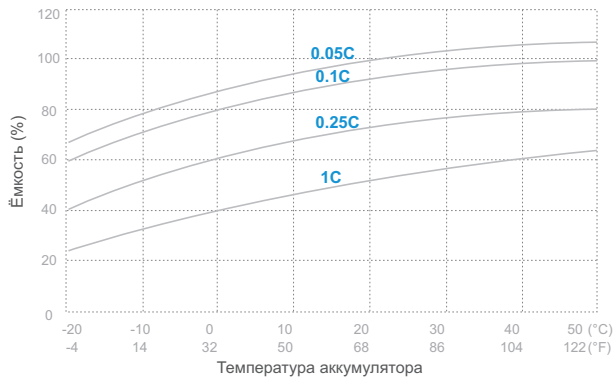

**ХАРАКТЕРИСТИКА САМОРАЗРЯДА**

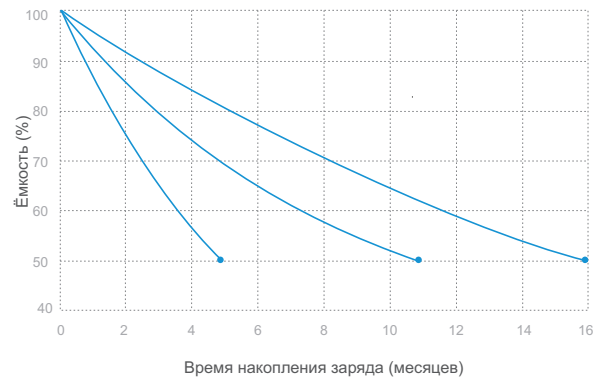

**СРОК СЛУЖБЫ ПО ТЕМПЕРАТУРЕ**

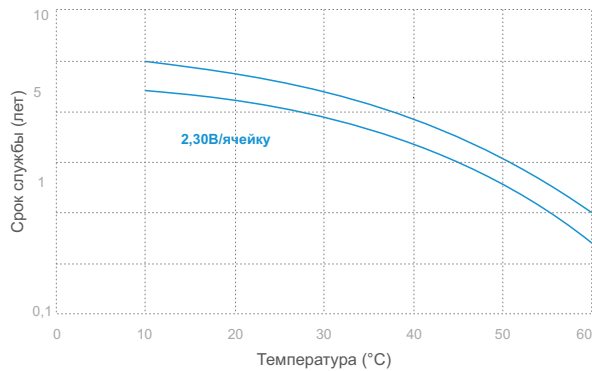

**ЦИКЛИЧЕСКИЙ РЕСУРС ПО ГЛУБИНЕ РАЗРЯДА**

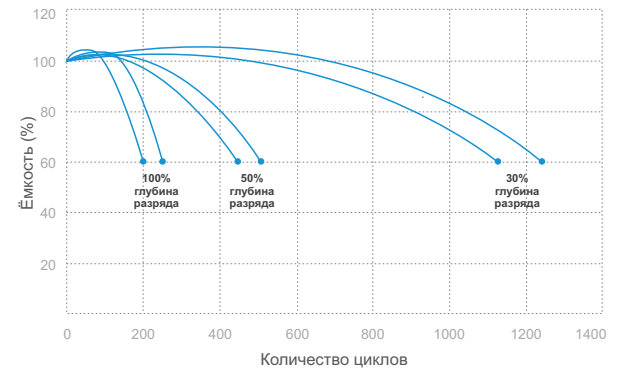

**СООТНОШЕНИЕ НХХ И ЁМКОСТИ (25°C)**

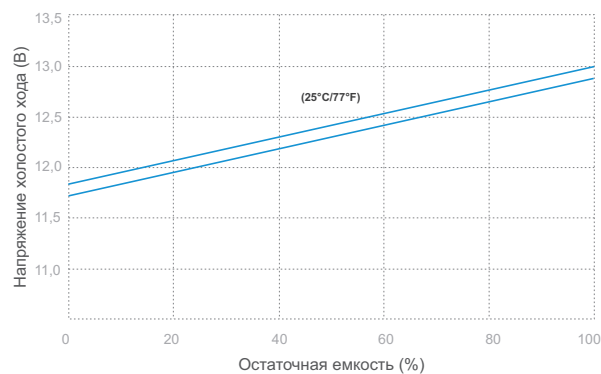

**СООТНОШЕНИЕ НАПЯЖЕНИЯ ЗАРЯДА И ТЕМПЕРАТУРЫ**

