

ТЕХНИЧЕСКИЕ ХАРАКТЕРИСТИКИ

Расчетное напряжение	12В	
Номинальная емкость	80 Ампер-час	
Габариты	Длина	260±2мм (10.24 дюймов)
	Ширина	168±2мм (6.61 дюймов)
	Высота емкости (аккумуляторного бака)	211±2мм (7,05дюймов)
	Общая высота	215±2мм (8.46 дюймов)
Приблизительный вес	24,2кг (53.3 фунтов)±4%	
Расчетная емкость (25°C)	10ч (10,5В)	80 Ампер-час
	3ч (10,5В)	60 Ампер-час
	1ч (9,60В)	44 Ампер-час
Тип клеммы	T16	
Макс. ток заряда	24А	
Макс. ток разряда	700А (5 сек)	
Внутреннее сопротивление (25°C)	Приблиз. 5,5мОм	
Диапазон рабочих температур	Разряд	-15~50°C (5~122°F)
	Заряд	-10~50°C (14~122°F)
	Накопление заряда	-20~50°C (4~122°F)
Номинальный диапазон рабочих температур	25±3°C (77±5°F)	
Влияние температуры на емкость	40°C	102%
	25°C	100%
	0°C	85%
	-15°C	65%
Саморазряд	3 месяца	Остаточная емкость: 91%
	6 месяцев	Остаточная емкость: 82%
	12 месяцев	Остаточная емкость: 65%
Нахождение заряда на холостом ходу (25°C)	13,50 до 13,80. Компенсация температуры: -18мВ/°C	
Напряжение циклического заряда (25°C)	14,50 до 15,00. Компенсация температуры: -30мВ/°C	
Срок службы поддержания заряда (20°C)	10 лет	

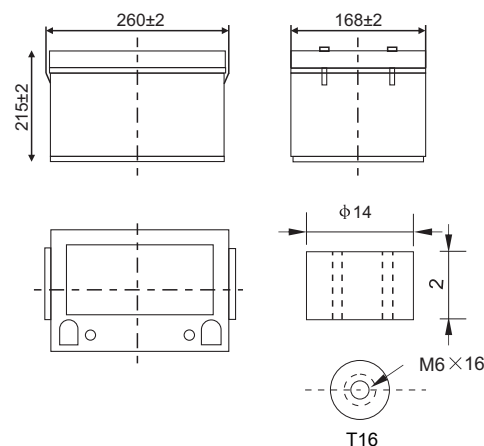

СХЕМА



Компонент	Положительная пластина	Отрицательная пластина	Аккумуляторный бак	Покрытие	Сепаратор	Электролит	Предохранительный клапан	Клемма
Сырьевой материал	Диоксид свинца	Свинец	ABS	ABS	AGM	Серная кислота	Резина	Медь

РАЗРЯД ПРИ ПОСТОЯННОМ ТОКЕ (В АМПЕРАХ) ПРИ 25°C (77°F)

КОНЕЧ. НАПРЯЖ./ ВРЕМЯ	5мин	10мин	15мин	30мин	60мин	2ч	3ч	4ч	5ч	10ч	20ч
9.60В	174	134	80.4	49.4	29.2	21.1	16.8	14.4	9.87	8.14	4.32
9.90В	169	131	78.8	48.7	29.1	20.9	16.7	14.3	9.82	8.13	4.31
10.2В	162	126	76.4	47.5	28.8	20.8	16.6	14.2	9.75	8.10	4.30
10.5В	155	122	74.5	46.0	28.4	20.6	16.5	14.1	9.68	8.06	4.27
10.8В	146	116	71.8	44.5	27.6	20.0	16.0	13.7	9.39	8.00	4.24

РАЗРЯД ПОСТОЯННОЙ МОЩНОСТИ (В ВАТТАХ/ЯЧЕЙКУ) ПРИ 25°C (77°F)

КОНЕЧ. НАПРЯЖ./ ВРЕМЯ	5мин	10мин	15мин	30мин	60мин	2ч	3ч	4ч	5ч	10ч	20ч
9.60В	1884	1476	902	564	339	248	198	170	117	97.2	51.8
9.90В	1827	1440	884	555	337	246	197	169	117	97.0	51.7
10.2В	1752	1387	857	541	334	244	195	168	116	96.8	51.5
10.5В	1676	1340	836	524	329	243	194	166	115	96.2	51.2
10.8В	1582	1269	806	507	320	235	188	161	112	95.5	50.9

VP1280S

ХАРАКТЕРИСТИКА РАЗРЯДА

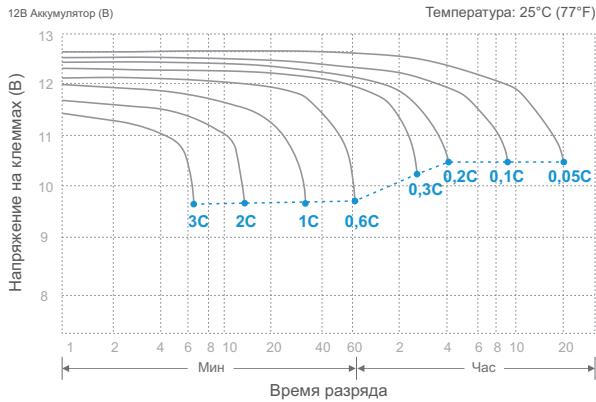

ХАРАКТЕРИСТИКА РАЗРЯДА НА ХОЛОСТОМ ХОДУ

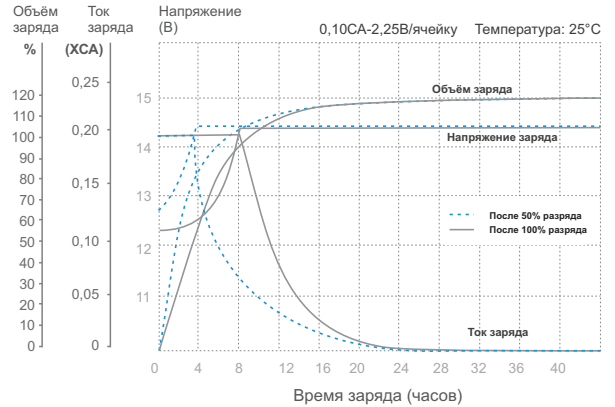

ВЛИЯНИЕ ТЕМПЕРАТУРЫ НА ЁМКОСТЬ АККУМУЛЯТОРА

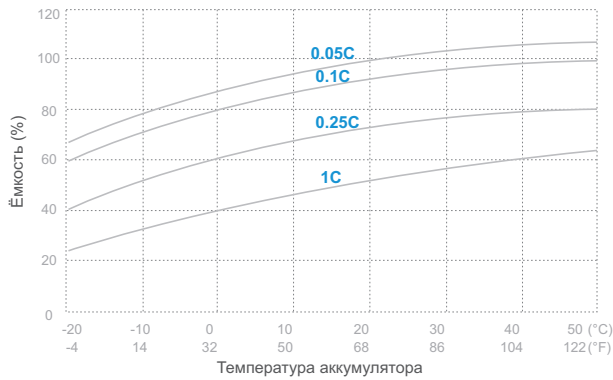

ХАРАКТЕРИСТИКА САМОРАЗРЯДА

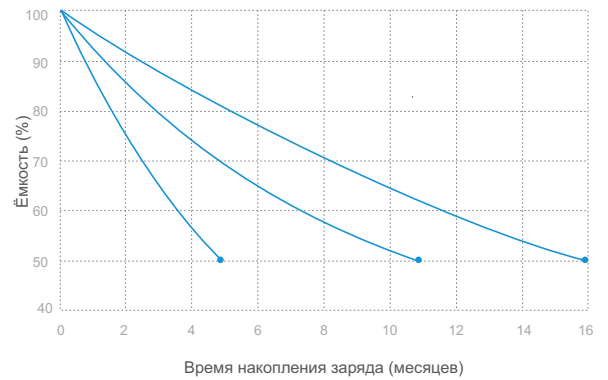

СРОК СЛУЖБЫ ПО ТЕМПЕРАТУРЕ

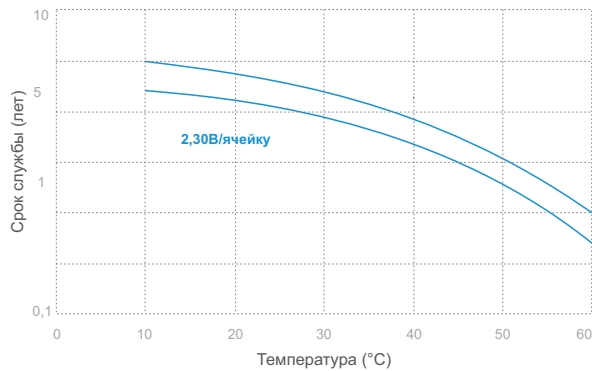

ЦИКЛИЧЕСКИЙ РЕСУРС ПО ГЛУБИНЕ РАЗРЯДА

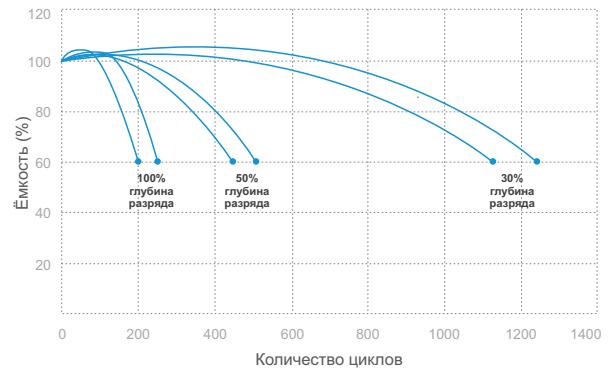

СООТНОШЕНИЕ НХХ И ЁМКОСТИ (25°C)

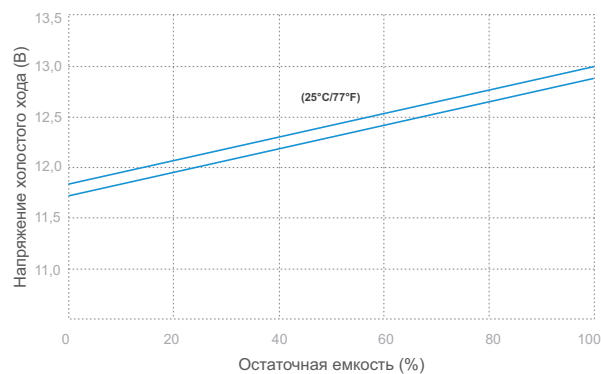

СООТНОШЕНИЕ НАПЯЖЕНИЯ ЗАРЯДА И ТЕМПЕРАТУРЫ

